

モテナシベーカー 保証書

持込修理

型番	SMS-802S	
お客様	ご住所	〒□□□□ □□□□ TEL
	お名前	様
保証期間	本体	お買上げ日から 1年 お買上げ日 年 月 日
	販売店	住所・店名 TEL (印)

- この保証書は、本書に明示した期間、条件のもとにおいて、無料修理をお約束するものです。したがって、この保証書によって、お客様の法律上の権利を制限するものではありませんので、保証期間経過後の修理などについて、ご不明の場合は、お買上げの販売店、またはシュアーお客様ご相談センターへお問い合わせください。
- お客様の正常なご使用状態で、万一故障した場合は、本保証書記載内容によりお買上げの販売店が無料修理いたします。
- 左の欄に記入のない場合は有効とはなりませんから必ず記入の有無をご確認ください。もし記入がない場合は、直ちにお買上げの販売店にお申し出ください。本書は再発行致しませんので紛失しないよう大切に保管してください。

●販売店様へ：太ワクの中は必ず記入してお渡してください。

保証規定

- 保証期間内（お買上げ日から1年間）に、正常な使用状態において、万一故障した場合には無料で修理いたします。
- 修理は、お買上げの販売店に必ず本保証書をご提示の上ご依頼ください。
- ご贈答、ご転居の際は、事前にお買上げの販売店、電気店へご相談ください。
- つぎのような場合には、保証期間内でも有料修理になります。
 - イ) 使用上の誤り、不当な修理や改造による故障及び損傷
 - ロ) お買上げ後の輸送、移動、落下等による故障及び損傷
 - ハ) 火災、地震、風水害、落雷、塩害、ガス害、その他天災地変、公害及び異常電圧などによる故障及び損傷
 - ニ) 車輛、船舶等に搭載された場合に生ずる故障及び損傷
 - ホ) 一般家庭以外（例えば業務）に使用された場合の故障及び損傷
 - ヘ) 腐食、穴づまりによる故障及び損傷
 - ト) プラスチックの表面（フッ素樹脂加工も含む）及びメッキの摩耗や打痕による損傷
 - チ) 本書のご提示がない場合
 - リ) 本書にお買上げ年月日、お客様名、販売店名の記入のない場合、あるいは字句を書替えられた場合
- 本保証書は日本国内においてのみ有効です。This guarantee is valid only with in Japan.
- 本保証書は再発行いたしませんので大切に保管してください。
- 出張修理をご依頼の場合は出張に要する実費を申し受けます。

年月日	サービス内容	点検印
・		
・		
・		

株式会社 石崎電機製作所

■シュアーお客様ご相談センター 〒340-0807埼玉県八潮市新町9 TEL.048-931-3110

W-HU1510

モテナシベーカー(家庭用) 型番 SMS-802S

SURE

取扱説明書 保証書付

このたびはシュアー製品をお買い上げいただきまして、まことにありがとうございます。

一般のご家庭でご利用いただく器具です。必ずご使用前にこの取扱説明書(保証書付)を最後までお読みのうえ、正しくお使いください。お読みになったあと、いつでも必要ときに取り出せるように、所定の場所に必ず保管してください。

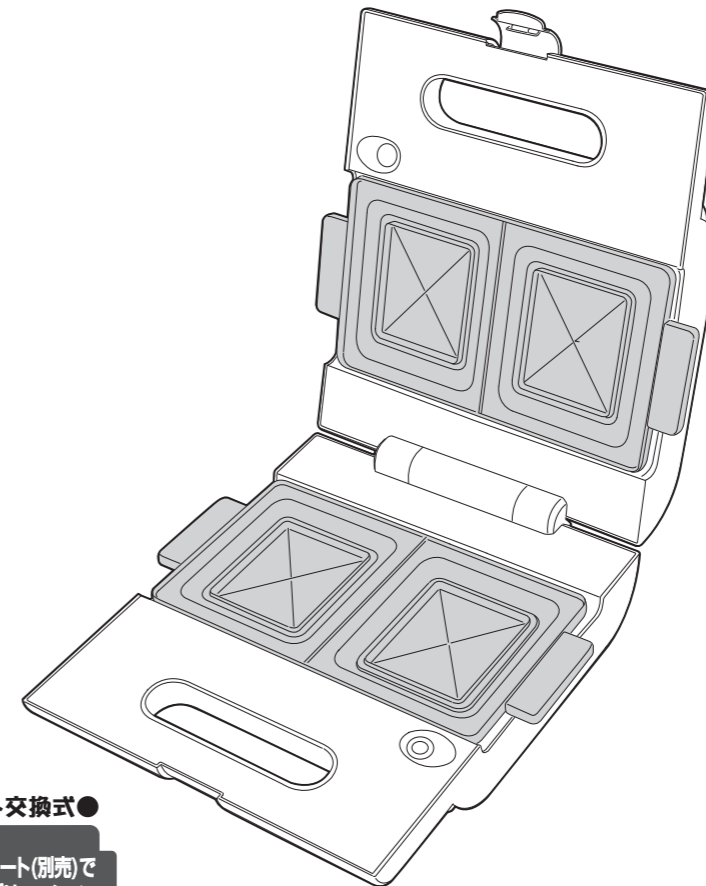

●プレート交換式●

オプションプレート(別売)で
もっと広がるバリエーション

もくじ	ページ
各部の名前	1
安全上のご注意	2~4
ご使用前に	4
プレートの取り付けと取り外し	5
ご使用方法	5~7
お手入れと保管	8
故障かな?と思ったら	9
仕様	9
保証とアフターサービス	10
保証書	裏表紙

各部の名前

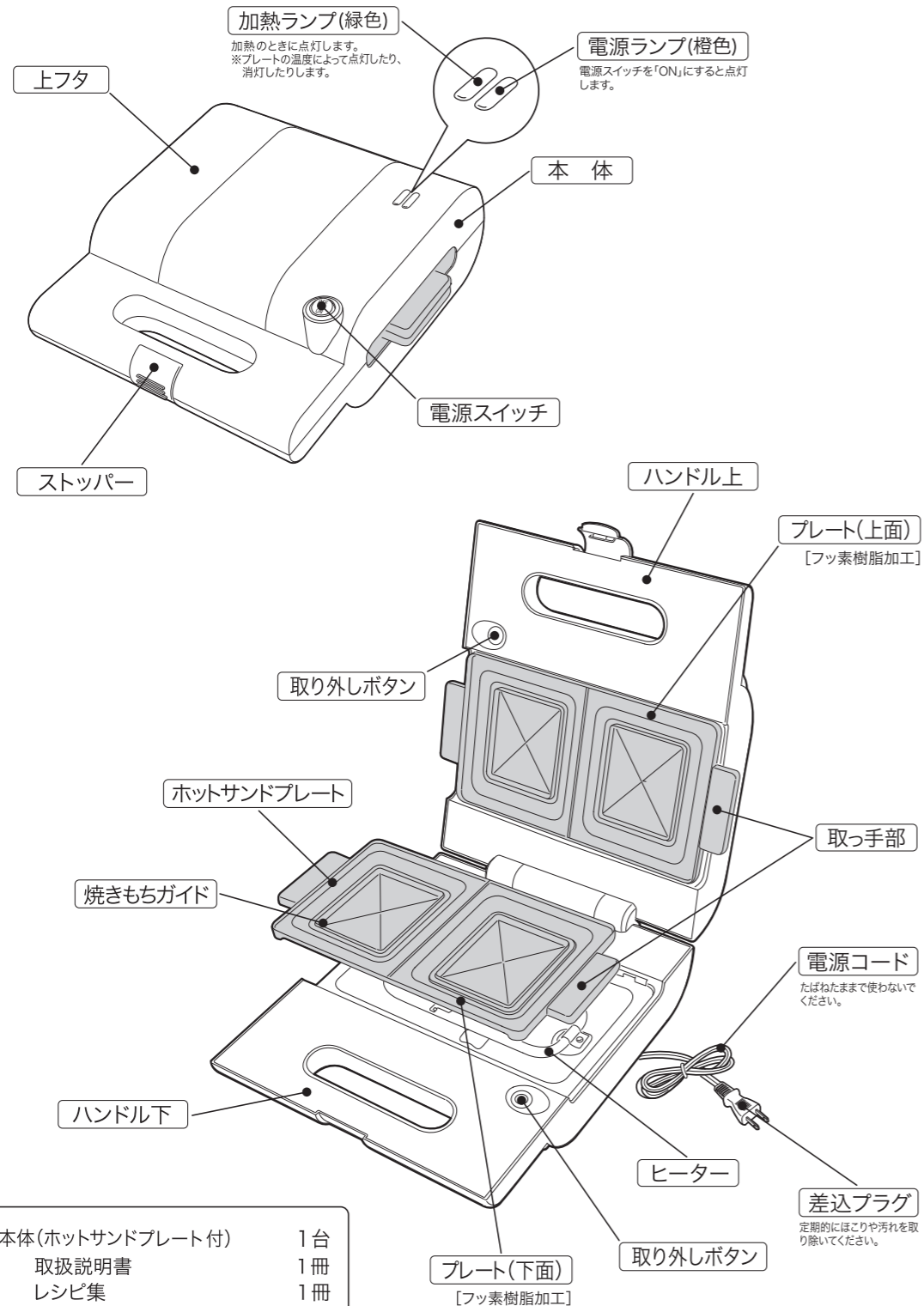

安全上のご注意(その1)

ご使用前に、「安全上のご注意」をよくお読みのうえ、正しくお使いください。
ここに示した注意事項は、製品を安全に正しくお使いいただき、あなたや他の人々への危害や損害を未然に防止するためのものです。また、注意事項は危害や損害の大きさと切迫の程度を明示するために、誤った取り扱いをすると生じることが想定される内容を、「警告」「注意」の2つに区分しています。いずれも安全に関する重要な内容ですので、必ず守ってください。

■表示と意味は次のとおりです。

警告 この警告表示を無視して間違った取り扱いをしますと、使用者や近付いた方が死亡または重傷を負う可能性が想定されることを表しています。

注意 この注意表示を無視して間違った取り扱いをしますと、使用者や近付いた方が障害を負う可能性が想定されること、また、物的損害のみの発生が想定されることを表しています。

■具体的な絵表示には次の意味がありますので十分に理解してお読みください。

感電注意 △は、注意（警告を含む）を示します。
具体的な注意内容は、図記号の中や近くに絵や文章で指示しています。
左図の場合は「感電注意」を表します。

分解禁止 ⊘は、禁止(してはいけないこと)を示します。
具体的な禁止内容は、図記号の中や近くに絵や文章で指示しています。
左図の場合は「分解禁止」を表します。

プラグを抜く ●は、強制(必ずすること)を示します。
具体的な強制内容は、図記号の中や近くに絵や文章で指示しています。
左図の場合は「差込プラグをコンセントから抜くこと」を表しています。

警告

●子供だけで使わせたり取り扱いに不慣れな方の使用や、幼児の手の届くところで使わない。
やけど・感電・けがの原因になります。

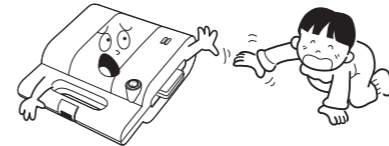

禁止

●修理技術者以外の方は、絶対に分解・修理は行わない。また改造はしない。
感電・発火や異常動作してけがの原因になります。



分解禁止

●異常・故障時にはすぐに使用を中止し、差込プラグを抜く。
・電源コードを動かすと通電したり、しなかったりする。
・コゲくさい臭いがする。
・電源コードや差込プラグが、異常に熱い。
などの症状が出たら、すぐに販売店または、お客様ご相談センターへ点検・修理を依頼してください。

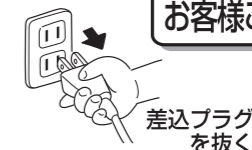

シユアー
お客様ご相談センターへ

差込プラグ
を抜く











必ず行う

安全上のご注意(その2)

⚠ 警告













 必ず行う	●電源は交流100Vで定格15A以上のコンセントを単独で使う。 他の機器と併用すると、発熱による火災の原因になります。	 禁止	●カーテンなど可燃物の近くで使用しない。 火災の原因になります。
 禁止	●本体を水につけたり、水をかけたりしない。 ショート・感電の原因になります。	 禁止	●通気口やすき間にピンや針金などの異物をいれない。 感電や、異常動作によるけがの原因になります。
 禁止	●電源コードや差込プラグが傷んだり、コンセントの差し込みがゆるいときは使わない。 感電・ショート・発火の原因になります。	 禁止	●電源コードを傷付けたり、破損したり、加工したり、無理に曲げたり、引っ張ったり、ねじったり、たばねたりしない。また、重い物を載せたり狭み込んだりしない。 コードが破損し、感電・ショート・火災の原因になります。
 必ず行う	●差込プラグはコンセントの奥までしっかり差し込む。 感電・ショート・発火の原因になります。	 ぬれ手禁止	●濡れた手で差込プラグを抜き差ししない。 感電の原因になります。
 禁止	●差込プラグをなめさせない。 乳幼児が誤ってなめないように注意する。 感電・けがの原因になります。	 禁止	●差込プラグにピンやクリップやごみを付着させない。 感電・ショート・発火の原因になります。
 必ず行う	●差込プラグのほこり等は定期的に拭きとる。 プラグにほこり等がたまると、湿気などで絶縁不良となり、火災の原因になります。	 必ず行う	●電源コードに足などをひっかけない。 けが故障の原因になります。
 プラグを抜く	●使用時以外は差込プラグを必ずコンセントから抜く。 けが・やけど・絶縁劣化による感電・漏電火災の原因になります。	 必ず行う	●使用後は必ずスイッチの「OFF」を確認する。 火災の原因になります。
 必ず行う	●差込プラグを抜くときは、電源コードを持たずに必ず先端の差込プラグを持って引き抜く。 感電・ショート・故障の原因になります。		

⚠ 注意(1)

 禁止	●使用中は本体を持ち運ばない。 やけど、けがの原因になります。	 接触禁止	●使用中や使用後しばらくは、本体及びプレートの高温部にふれない。 高温のため、やけどの原因になります。
 禁止	●通気口をふさがない。 本体内部の温度が上がり故障・発火の原因になります。	 禁止	●必要以上に加熱しない。 加熱し過ぎると調理物が発火する恐れがあります。
 禁止	●使用中は本体から離れない。 調理物が発火する恐れがあります。	 禁止	●調理以外の目的で使用しない。 過熱・異常動作による発火・やけどの原因になります。
 禁止	●壁や家具の近くでは使わない。 熱で壁や家具を傷め、変色・変形の原因になります。 また、本体の故障・変形や火災の原因になります。	 禁止	●火気(コンロ・ストーブ)の近くやほこりの多いところ、水のかかるところでは使用しない。 故障や破損、ショート・発火及び感電・漏電の原因になります。

安全上のご注意(その3)

⚠ 注意(2)

 禁止	●不安定な場所の上では使用しない。 本体の落下によるけがや調理物の落下によるやけどの原因になります。	 禁止	●ビニールクロスなど熱に弱い敷物の上や、じゅうたん、新聞紙、ダンボールなどや畳の上では使用しない。 火災の原因になります。
 プラグを抜く	●調理物が異常に発煙したり発火した場合は、すぐに差込プラグを抜く。 火災の原因になります。	 禁止	●本体を水洗いしない。 感電、故障の原因になります。
 禁止	●上フタを開けたまま使用しない。 異常動作し、火災、やけど、故障の原因になります。	 必ず行う	●お手入れ及び持ち運ぶときや保管するときは、本体の高温部及びプレートが冷めてから行う。 やけど・火災の原因になります。
 禁止	●プレートを取り外して通電使用しない。 異常動作し、火災、やけど、故障の原因になります。	 必ず行う	●落下などにより本体が破損した場合は、差込プラグを抜いて修理の依頼を行う。 感電事故の原因になります。
 必ず行う	●使用後は必ずお手入れをする。 本体及びプレートに油・調理くずなどが残ったまま再度調理すると、発煙・発火の原因になります。	 必ず行う	●3~5年に一度は定期点検を行う。 本体内部にほこりなどがたまったまま長時間使用すると、火災や故障の原因になります。 (有償点検となります。)
 必ず行う	●お手入れのときは、差込プラグをコンセントから必ず抜いて行う。 感電の原因になります。	 禁止	●業務使用は行わない。 一般家庭用の熱器具です。ご使用方法を理解せずに不特定多数の方がご使用されることは本器の早期故障や重大事故につながります。

ご使用前に

- 初めてご使用になる場合や長期間使用しなかった場合は、ご使用前にプレートを中性洗剤を含ませた柔らかいスポンジ等で洗い、よく水ですすぎ洗いし、乾かしてからご使用ください。
初めて使用するときや予熱中に煙や臭いが若干でありますが故障ではありません。

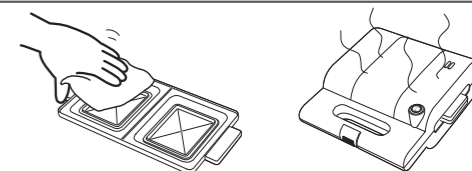

お願い

- プレートに金属性のへら、フォーク、ナイフを使用しないでください。
フッ素樹脂加工が傷つき、はがれやすくなります。
- 本体内側のヒーター部に食材、金属物を入れないでください。
ヒーターの損傷や感電などの原因になります。
- 本器には電源スイッチが付いています。
プレートを外すときは、電源スイッチを「OFF」にして冷めてから行ってください。
- 本体の周り20cm以内にものを置いて使用しないでください。

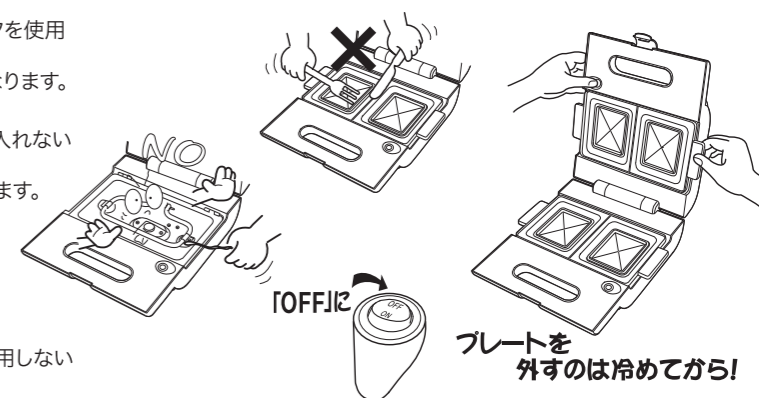

プレートの取り付けと取り外し

注意 プレートの取り外しの際は、プレートが冷めていることを確認してください。

●プレートの取り外し
取り外しボタンを押しながらプレートの取っ手部分を持ち、落とさないように取り外します。

●プレートの取り付け
①プレートの2つの突起部分を本体に差し込みます。

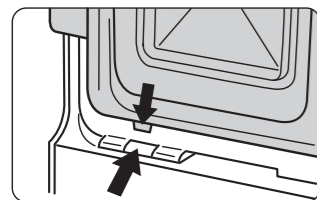

②プレートをカチッと音がするまで押し込みます。

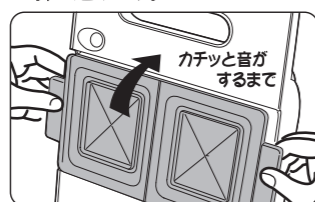

注意

使用する時は必ずプレートを取り付けてください。
取り付けずに通电使用すると、異常動作し、火災、やけど、故障の原因になります。

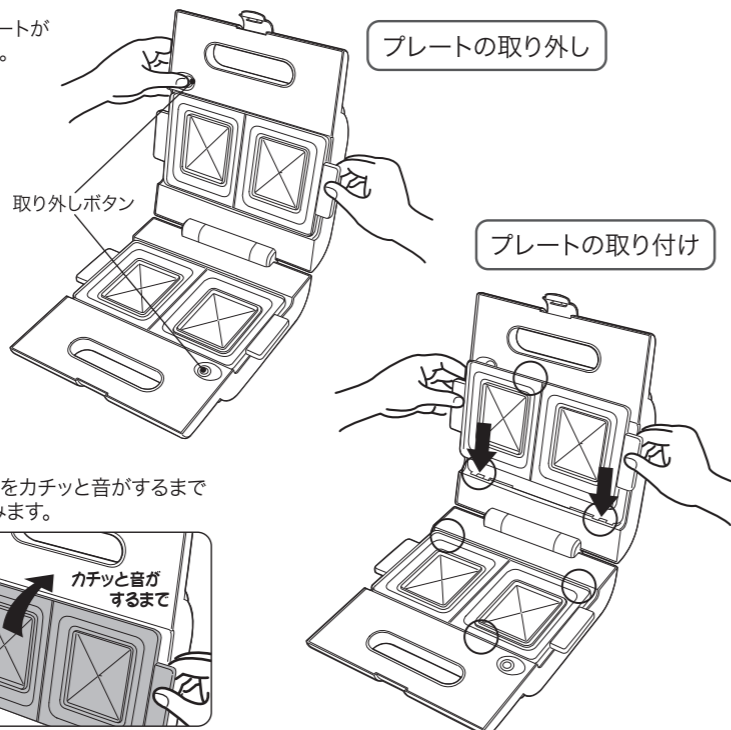

○印部分がしっかり差し込まれているか確認してください。

ご使用方法 (その1)

ホットサンの作り方 ①

1. 準備する

- ホットサンドプレートを本体に取り付けます。
- 上フタを閉じ、電源スイッチが「OFF」になっていることを確認して、差込プラグをコンセントに差し込みます。
- 電源スイッチを「ON」にします。
電源ランプと加熱ランプが点灯します。
- 約5～6分後に加熱ランプが消えたら調理の予熱完了です。

注意

必ずプレートがしっかり取り付けられたか確認してください。

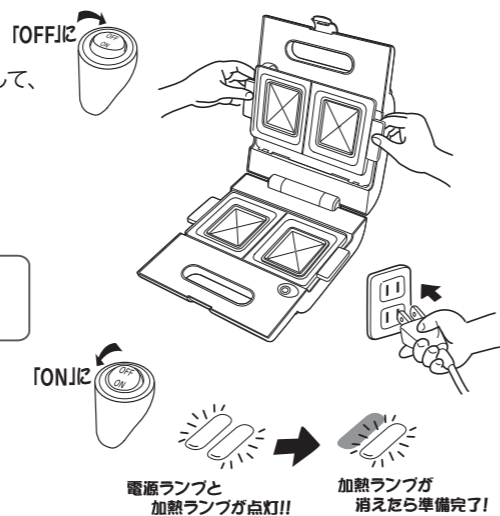

ご使用方法 (その2)

ホットサンの作り方 ②

2. 調理する

調理のときは、8枚切食パン4枚と、お好みの具材をあらかじめ手元にご用意ください。

- 耳を落とした食パン4枚の片面に、バターまたはマーガリンを、まんべんなく伸ばすように塗ります。
- 上フタを開け、バターまたはマーガリンを塗った面を下側にしてプレートに、2枚のパンを並べます。
- パンの上にお好みの具材を適量のせます。
- 具材の上に、バターまたはマーガリンを塗った面を上側にして具材を挟むように2枚のパンを並べます。
- ハンドルを持って上フタをゆっくり閉じ、ストッパーでロックします。
- 約4～5分でホットサンドが焼きあがります。
具材の量やプレートの温度により、焼き上がりまで多少時間の違いが生じます。
時々上フタをあけ、焼け具合(焦げ目の付き具合)を確認します。
- 焼きあがったら上フタを開け、木製の箸や耐熱性樹脂のヘラを使用して取り出します。

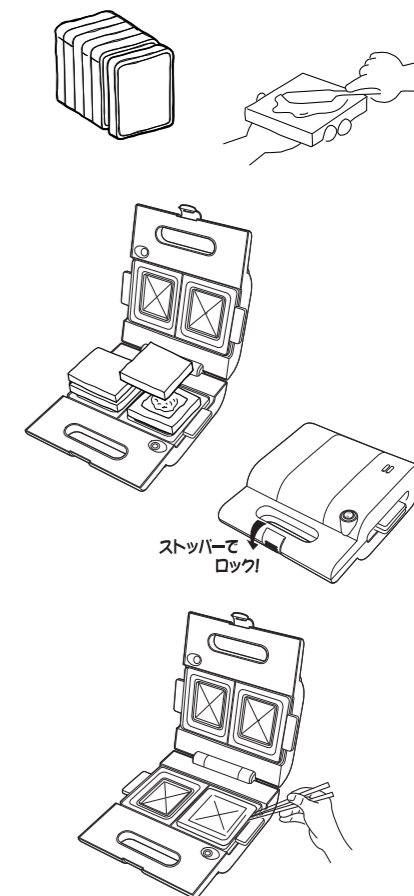

注意

- ・4枚、6枚切の食パンは肉厚のため使用できません。
- ・具材が多いと、上フタを閉じたとき飛び出す場合があります。
- ・ロックするときストッパーがきつくなりますが、パンと具材の厚みの為です。静かにロックしてください。
- ・加熱ランプは、プレートの温度により、点灯・消灯を繰り返します。焼き上がりまでの時間とは関係ありませんのでご注意ください。
- ・金属製の箸やヘラの使用は、ホットサンドを取り出すとき、プレートに傷つけたり表面の劣化の原因となります。

3. 連続して焼きもちを作る場合

「調理する」の(1)～(7)の作業を繰り返します。
連続して調理を行う場合、焼きあがったホットサンドを取り出した後、プレートに残ったパンくずや具材をきれいに取り除いてください。

注意

- ・パンくずなどが残っていると、焦げ付きや焼きムラの原因となります。
- ・連続使用2時間くらいを限度として、それ以上の連続使用はおやめください。

4. 清掃・収納

- 電源スイッチを「OFF」にして、コンセントから差込プラグを抜きます。
- 本体とプレートが十分に冷めたあと、8ページの「お手入れと保管」に従い清掃後、収納してください。

注意

- ・調理を終了する場合は、必ず本体、及び使用したプレートの清掃をしてください。

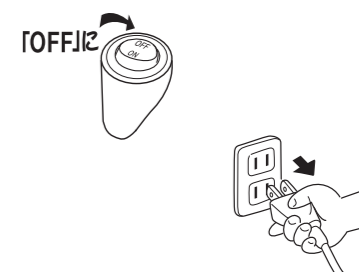

ご使用方法(その3)

焼きもちの作り方

1. 準備する

- (1) ホットサンドプレートを本体に取り付けます。
- (2) 上フタを閉じ、電源スイッチが「OFF」になっていることを確認して、差し込みプラグをコンセントに差し込みます。
- (3) 電源スイッチを「ON」にします。
電源ランプと加熱ランプが点灯します。
- (4) 約5～6分後に加熱ランプが消えたら調理の予熱完了です。

△注意

必ずプレートがしっかりと取り付けられたか確認してください。

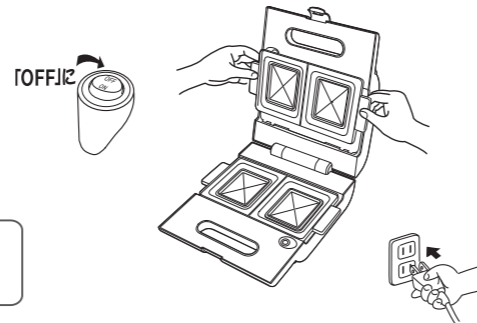

2. 調理する

調理のときは、市販の切りもちをご用意ください。
調理に適したおもちのサイズは長さ7cm以下、幅4cm前後、厚さ2cm以下です。

- (1) 上フタを開け、市販の切りもちを各々の焼きもちガイド内側に1つずつ図のように置きます。
- (2) ハンドルを持って上フタをゆっくり閉じ、ストッパーでロックします。
- (3) 約8分前後で焼きもちができていきます。
おもちの大きさやプレートの温度により、焼き上がりまで多少時間の違いが生じます。
- (4) 焼きあがったら上フタを開け、木製の箸などを使用して取り出します。

△注意

- おもちを必ず焼きもちガイド内に置いてください。
1つの焼きもちガイド内には必ずおもちを1つのみ置いてください。
複数のおもちやサイズが大きすぎるものは絶対に調理しないでください。
また、10分以上の調理は絶対に行わないでください。
おもちが膨張しすぎ、プレートからはみ出したりして故障の原因になります。
- 加熱ランプは、プレートの温度により、点灯・消灯を繰り返します。
焼き上がりまでの時間とは関係ありませんのでご注意ください。
- 金属製の箸やヘラの使用は、焼きもちを取り出すとき、プレートを傷つけたり表面の劣化の原因となります。



おもちのサイズは!

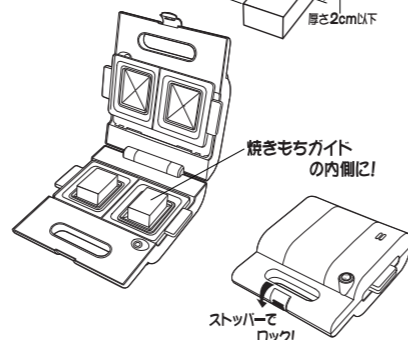
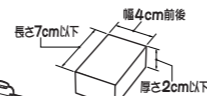

3. 連続して焼きもちを作る場合

「調理する」の(1)～(4)の作業を繰り返します。

△注意

連続使用2時間くらいを限度として、それ以上の連続使用はおやめください。

4. 清掃・収納

- (1) 電源スイッチを「OFF」にして、コンセントから差し込みプラグを抜きます。
- (2) 本体とプレートが十分に冷めたあと、8ページの「お手入れと保管」に従い清掃後、収納してください。

△注意

調理を終了する場合は、必ず本体、及び使用したプレートの清掃をしてください。

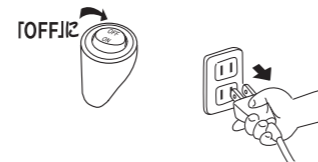
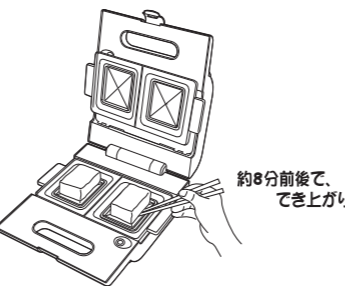

お手入れと保管



必ず本体及びプレートが冷めてから行う。
手をかざして熱さを感じた時は、お手入れを行わないでください。
やけどの原因になります。



- お手入れの際は必ず差し込みプラグをコンセントから抜く。
濡れた手で抜き差しをしない。
ショート・感電やけがの恐れがあります。
- 本体を水につけたり、水をかけたり、丸洗いをしない。
ショート・感電の原因になります。



- ご使用ごとに、必ずお手入れを行う。
お手入れを行わないままにすると、油汚れがこびりつき、落ちにくくなるばかりでなく、次回のご使用時に油が加熱され油煙の原因にもなります。
また、調理物がこげたり、焼きムラができていたりして風味をそこないます。
- 台所用中性洗剤とやわらかいスポンジを使用する。
金属製のたわしやナイロンたわし、磨き粉などは使用しない。
傷や表面加工が剥がれる原因になります。
- プレートは消耗品ですので、プレート表面の劣化や傷が目立ってきたり、焼き上がりの具合が悪くなってきたら、新しいプレートをお求めください。



■本体のお手入れ

- 本体外側…台所用中性洗剤に浸したやわらかい布をかたくしぼって拭き、さらに乾いたやわらかい布で洗剤がのこらないようにきれいに拭き取ってください。
- 本体内側…十分に冷めてから、柄のついた毛先の柔らかなブラシ(歯ブラシでも可)で、内側に入り込んだ油や食材の残りがすを払い落としてください。

■プレートのお手入れ

- 冷めたことを確認しプレートを本体から外します。
- 濡れふきんやキッチンペーパーにお湯または水を染み込ませて汚れを拭き取ってください。
- 落ちにくい汚れは、台所用中性洗剤を含ませた柔らかいスポンジで洗い、よく水ですすいでから乾かしてください。
- 凹凸部分に残った食材の残りが落ちにくい場合は、毛先の柔らかなクッキングブラシ等で取り払ってください。

■保管

- ※保管する前に、必ずお手入れを行い、十分に乾燥させてください。
- 保管の際は、商品が入っていた箱にクッション材と共に収めてください。
箱がない場合はポリ袋等に収めて保管してください。
- 湿気の少ないところに保管してください。・保管時は上に物を載せたりしないでください。

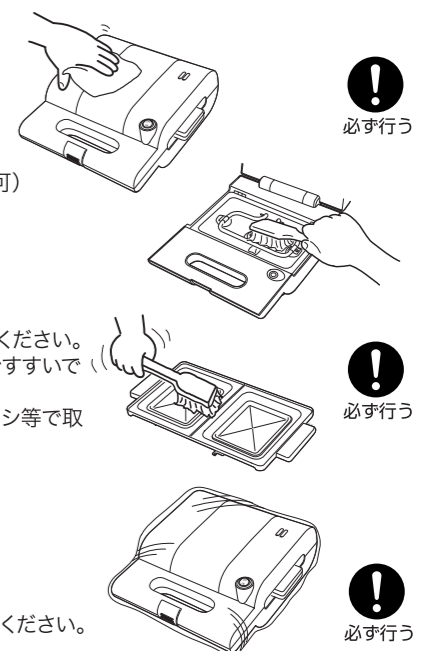

故障かな?と思ったら

◎次のようなときは、故障ではない場合がありますので、表を見ながらもう一度お調べください。

調べる場所	症状	加熱ランプが点灯しない	電源ランプが点灯しない	温度が上がりすぎない	プレートの温度が上がりすぎない	加熱ランプが消えたりする	加熱ランプがつかない	原因 処置
プレート				●				プレートが本体にきちんとセットされていない。 (処置) プレートを外し、本体にもう一度正しくセットしてください。
差込プラグ		●		●				差込プラグがコンセントにきちんと差し込まれていない。 (処置) 差込プラグをコンセントに確実に差し込み直してください。
電源スイッチ		●		●				電源スイッチがきちんと「ON」になっていない。 (処置) 電源スイッチが「ON」になっていることを確認してください。
本体						●		※故障ではありません。温度調節をしているサーモスタットの動きです。

※以上の事をお調べいただき、それでも直らない場合は、ご自分で修理なさらず、お買い上げの販売店までお問い合わせください。
詳しくは、10ページ「保証とアフターサービス」をご参照ください。

仕様

定 格	100V-800W 50/60Hz
本 体 寸 法	幅265×奥行287×高さ118mm
質 量	約1.7kg (ホットサンドプレート含む)
電 源 コ ー ド	ゴムコード: 約1.5m
プ レ ー ト 面	フッ素樹脂加工
ヒ ー タ ー	シーズ式ヒーター
温度過昇防止装置	温度ヒューズ 227℃

■プレート交換で調理のレパートリーが広がるオプションプレート(別売)

品 名	型 番
ホットサンドプレート(本機に付属)	OP-8001A
ワッフルプレート	OP-8002A
焼きおにぎりプレート(おにぎり用抜き型付)	OP-8003A
たい焼きプレート	OP-8004A
丸型フリープレート	OP-8005A
ドーナツプレート	OP-8006A

●別売オプションプレートは販売店にてお買い求めください。

保証とアフターサービス

修理・お取扱い・お手入れなどのご相談

まず、お買い上げの販売店へお申し付けください。

保 証 書

必ず、お買い上げの販売店からお買い上げ日・販売店名などの記入をお確かめのうえ受け取り、よくお読みのと、大切に保管してください。

保証期間：お買い上げ日から1年間

修理を依頼される時

使用中に異常が生じた場合は、必ず差込プラグをコンセントより抜いてお買い上げの販売店、電気店またはシュアお客様ご相談センターへお問い合わせください。

●保証期間中は
保証書の規定に従って、お買い上げの販売店が修理させていただきます。恐れ入りますが、製品に保証書を添えてご持参ください。

●保証期間が過ぎているときは
修理すれば使用できる製品については、ご希望により有料で修理させていただきます。ただし、補修用性能部品の最低保有期間は、製造打ち切り後5年です。

注) 性能部品とは、その製品の機能を維持するために必要な部品です。

シュアお客様ご相談センター

〒340-0807 埼玉県八潮市新町9

TEL 048-931-3110

受付時間 月～金の9時～12時 13時～17時
(祝日・年末・年始・夏季などの休業中を除く)

■最新情報 | <http://www.sure-ishizaki.co.jp>

愛情点検

長年ご愛用のモテナシベーカーの点検を!



このような
症状は
ありませんか

- 差込プラグやコードが異常に熱い。
- コゲくさい臭いがする。
- 電源コードを動かすと通電したり、しなかったりする。
- 本体に触れるとビリビリと電気を感じる。
- その他の異常、故障がある。

このようなときは、ご使用を中止し、事故防止のため、必ず販売店に点検修理をご相談ください。

株式会社 石崎電機製作所

東日本営業所 〒111-0051 東京都台東区蔵前3-5-15 TEL.03-5687-7031
西日本営業所 〒550-0013 大阪市西区新町1-25-7 TEL.06-6541-3893